

Panasonic

Zintegrowany system telefoniczny

Model **KX-TS2305PDW**

Wybieranie impulsowe lub tonowe

Instrukcja obsługi

Przygotowanie telefonu

Operacje podstawowe

Operacje zaawansowane

Użyteczne informacje



**PRZED URUCHOMIENIEM TELEFONU PROSIMY O
PRZECZYTANIE INSTRUKCJI ORAZ ZACHOWANIE JEJ NA
PRZYSZŁOŚĆ.**

Zanim uruchomisz telefon po raz pierwszy

Dziękujemy Państwu za zakup naszego nowego telefonu.

Karta zakupu

Numer fabryczny. _____

Data zakupu _____

(umieszczony na spodniej ścianie telefonu)

Nazwa i adres sprzedawcy _____

Aksesoria (w komplecie)

Słuchawka jedna
(str. 5)

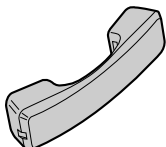

Przewód słuchawki jeden
(str. 5)

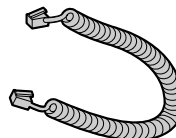

Przewód do gniazda
telefonicznego jeden
(str. 5)

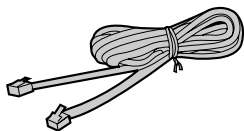

Przystawka do montażu na
ścianie jedna
(str. 9)

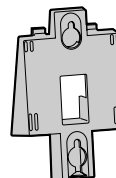

Producent może bez uprzedzenia zmienić zawartość niniejszej instrukcji.

Spis treści

Przygotowanie telefonu	
Panel kontrolny	4
Ustawienia	5
Instalacja baterii	5
Podłączenie słuchawki/przewodu linii telefonicznej	5
Przyłączenie urządzenia do transmisji danych	6
Zestawienie funkcji programowalnych	7
Sposób wybierania numerów	8
Ustawianie głośności dzwonka	8
Montaż na ścianie	9
Operacje podstawowe	
Uzyskiwanie połączeń	10
Odbieranie połączeń	11
Operacje zaawansowane	
Szybkie wybieranie	12
Zachowywanie numerów w pamięci	12
Wybieranie numerów z pamięci	13
Wybieranie automatyczne jedнопrzyciskowe	14
Zachowywanie numerów w pamięci	14
Wybieranie numerów z pamięci	16
Funkcje specjalne	17
Tymczasowe przełączenie na wybieranie tonowe (Dla użytkowników telefonów tarczowych i linii z wybieraniem impulsowym)	17
Jak korzystać z przycisku PAUZA (Dla użytkowników podłączonych do centrali abonenckich/ połączeń zamiejscowych)	17
Wyłączanie mikrofonu podczas rozmowy	18
Włączanie/wyłączanie muzyki odtwarzanej podczas zawieszenia połączenia	18
Przycisk FLASH	19
Programowanie kodu osobistego	20
Blokada wyjścia	21
Restrykcje połączeń	22
Użyteczne informacje	
Korzystanie ze słuchawki nagłownej (opcja)	23
Wymiana baterii	25
Zanim wezwiesz pomoc	26
Zasady bezpieczeństwa	27

Przygotowanie telefonu

Operacje podstawowe

Operacje zaawansowane

Użyteczne informacje

Panel kontrolny

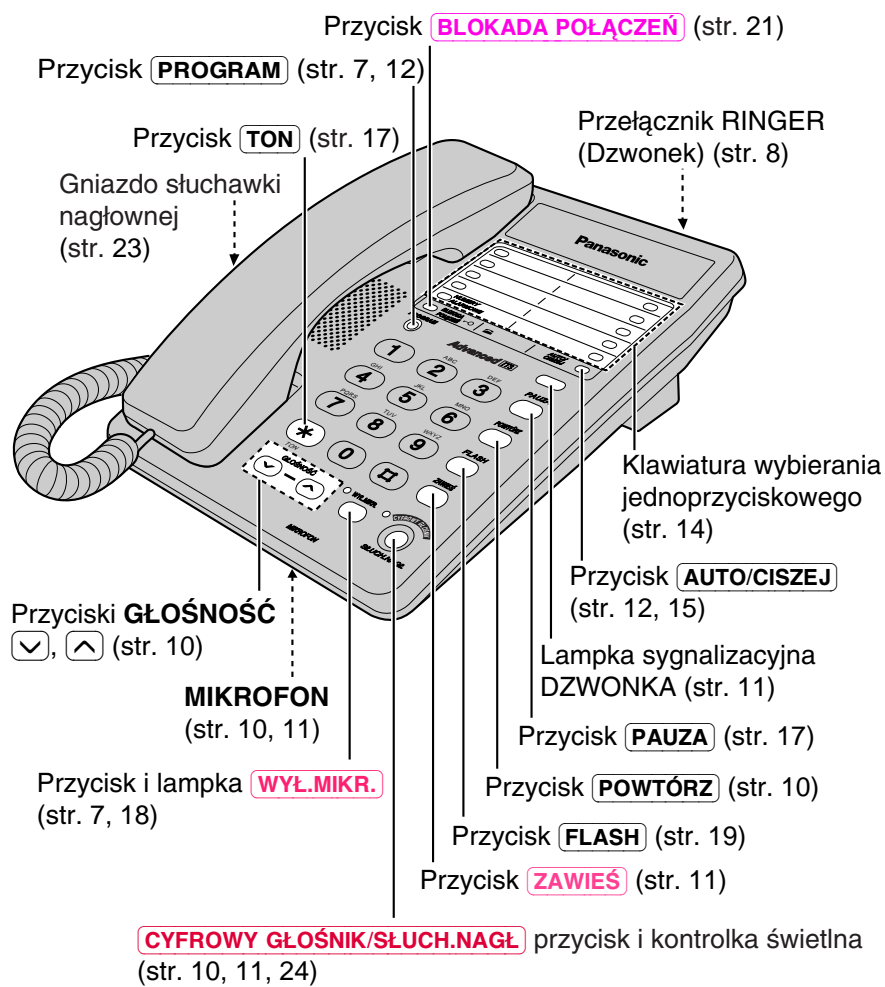

Ustawienia



Instalacja baterii

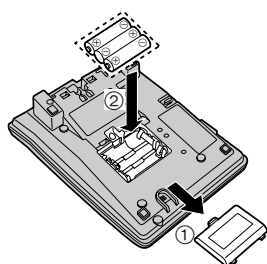

1. Naciśnij pokrywę, jak pokazuje strzałka i zdejmij ją.
2. Załóż baterie w sposób pokazany na rysunku, zwracając uwagę na polaryzację.
3. Zamknij pokrywę baterii.

- Baterie nie są załączone do wyposażenia telefonu.
- Zainstaluj 3 baterie alkaliczne „LR6” lub manganowe „R6”. Zalecamy używanie baterii alkalicznych.
Żywotność baterii :
 - około sześciu miesięcy w przypadku zastosowania baterii alkalicznych.
 - około trzech miesięcy w przypadku zastosowania baterii manganowych.
- Upewnij się, że baterie zostały zainstalowane prawidłowo jeśli chcesz korzystać z:
 - Funkcje dostępne przy pomocy przycisków przy odłożonej słuchawce
 - System Głośno mówiący (str. 10, 11)
 - Programowanie (str. 7)

Podłączenie słuchawki/przewodu linii telefonicznej

Po podłączeniu telefonu podnieś słuchawkę i sprawdź, czy jest sygnał.

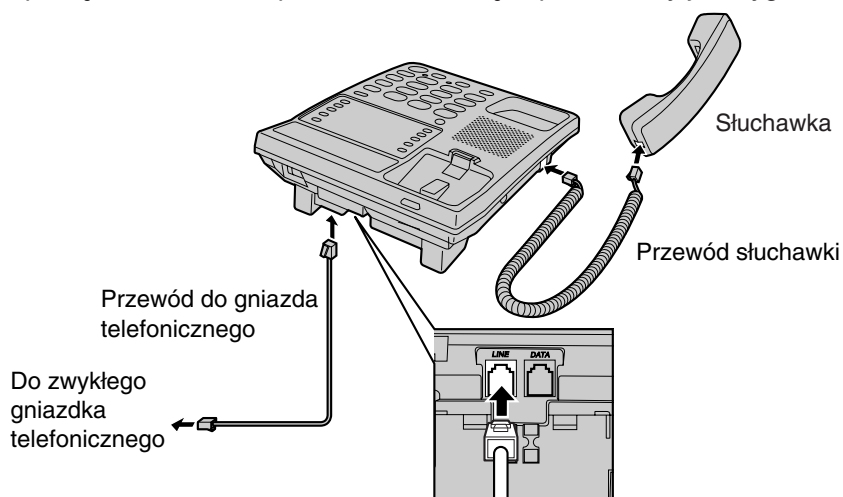

- Należy stosować wyłącznie oryginalną słuchawkę Panasonic przeznaczoną do aparatu KX-TS2305PDW.
- Linia telefoniczna powinna być wyposażona w dodatkowy bezpiecznik przepięciowy i nadprądowy. Odpowiedni bezpiecznik powinien wybrać i zamontować instalator.
- Uszkodzenia spowodowane wyładowaniami atmosferycznymi nie są objęte gwarancją, nawet jeżeli zainstalowany został bezpiecznik przepięciowy.

► Ustawienia

Przyłączenie urządzenia do transmisji danych

Jeżeli korzystasz z urządzenia służącego do transmisji danych (komputer, modem, telefaks, automat zgłoszeniowy, itp.) możesz podłączyć je do linii telefonicznej za pośrednictwem naszego telefonu, używając gniazdka DATA.

Po podłączeniu słuchawki i przewodu linii telefonicznej (str. 5), przyłącz przewód urządzenia do transmisji danych do gniazdka DATA.

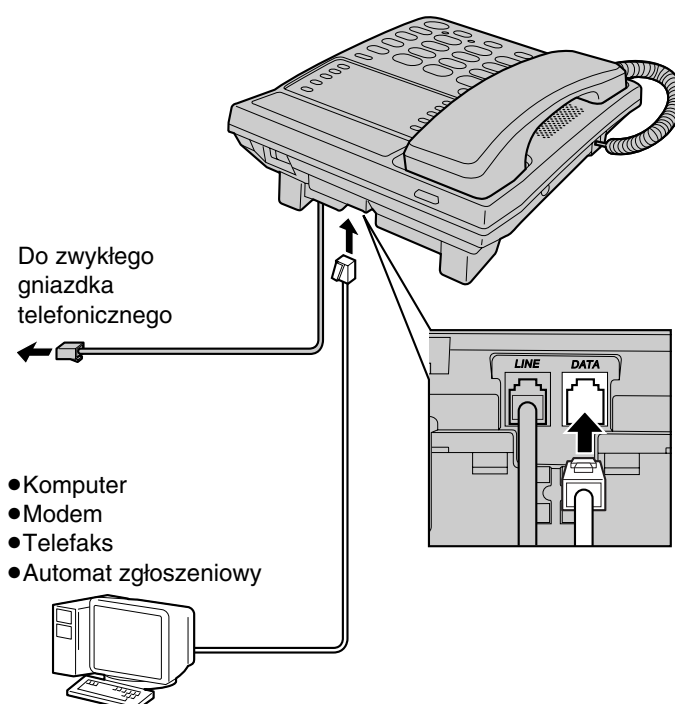

- Kiedy chcesz skorzystać z telefonu (uzyskać połączenie, zarejestrować numer w pamięci, itp.), zawsze upewnij się najpierw, czy urządzenie komunikacyjne nie jest w trakcie transmisji.



Zestawienie funkcji programowalnych

Użytkownik może sam zaprogramować niżej wymienione funkcje. Szczegóły znajdziesz na podanych stronach.

Upewnij się, że połączenie nie jest zawieszono.

Naciśnij **PROGRAM**.



Naciśnij **WYŁ.MIKR.**.



- **Włączenie blokady wyjścia**, naciśnij **1**. (str. 22)
- **Zmiana długości sygnału flash**, naciśnij **2**. (str. 19)
- **Ustawienie trybu wybierania**, naciśnij **3**. (str. 8)
- **Włączanie/wyłączanie muzyki odtwarzanej podczas zawieszenia połączenia**, naciśnij **4**. (str. 18)
- **Zmiana PIN kodu osobistego i blokady wyjścia**, naciśnij **5**. (str. 20)



Naciśnij **PROGRAM** aby zachować ustawienia.

- Aby przerwać operacje podczas programowania, naciśnij **PROGRAM**.
- Jeżeli nie naciśniesz żadnego z przycisków w ciągu 60 sekund, urządzenie powróci do trybu gotowości.

► Ustawienia

Sposób wybierania numerów

Sposób wybierania numerów można ustalić przez programowanie. Jeżeli Twoja linia działa w systemie tonowym, ustaw wybieranie tonowe. Jeżeli linia działa w systemie impulsowym, ustaw wybieranie impulsowe. Telefon fabrycznie ustawiony jest na wybieranie tonowe.

Upewnij się, że połączenie nie jest zawieszono.

- 1 Naciśnij **PROGRAM**.
 - Lampka WYŁ.MIKR. świeci się.
- 2 Naciśnij **WYŁ.MIKR.**.
- 3 Naciśnij **3**.
- 4 Aby ustawić wybieranie impulsowe, naciśnij **2**.
LUB
Aby ustawić wybieranie tonowe, naciśnij **1**.
- 5 Naciśnij **PROGRAM**.
 - W słuchawce usłyszysz długi sygnał „bip”.
 - Lampka WYŁ.MIKR. zgaśnie.
 - Urządzenie powróci do trybu gotowości.

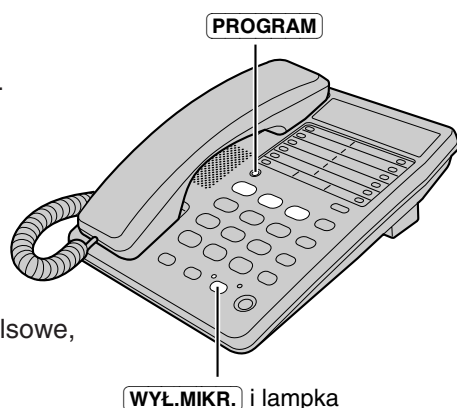

Ustawianie głośności dzwonka

Głośność dzwonka możesz ustawić na : HIGH (głośno), LOW (cicho) lub OFF (wyłączony). Fabrycznie głośność ustawiona została na poziom HIGH (wysoki).

Przełącznik RINGER:
Ustaw przełącznik RINGER w pozycji HIGH (GŁOŚNO), LOW (CICHO) lub OFF (WYŁĄCZONY).

•Po ustawieniu przełącznika w pozycji OFF, telefon nie będzie dzwonił.

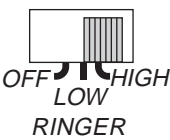
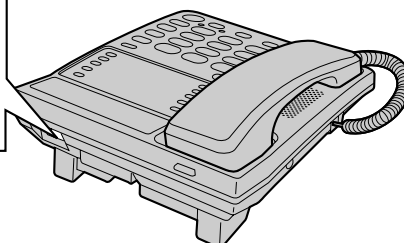
A diagram of a sliding switch labeled 'RINGER'. It has three positions: 'OFF' on the left, 'LOW' in the middle, and 'HIGH' on the right. The switch is currently in the 'LOW' position.

Montaż na ścianie

Telefon można zamontować na ścianie.

- 1 Przesuń do dołu zaczep słuchawki tak, **aby wskoczył na miejsce i mógł utrzymać słuchawkę w pionie.**

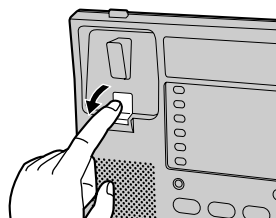

- 2 Nadmiar przewodu linii telefonicznej zwiń do środka przystawki montażowej, a potem wepchnij ją tak, jak pokazuje strzałka.

- Oznaczenie „UP” oznacza kierunek „w górę”.

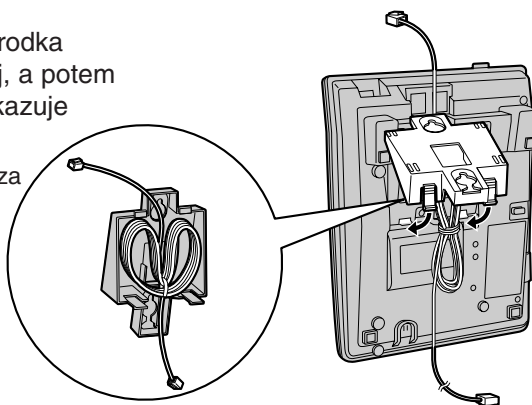

- 3 Zainstaluj śruby, korzystając z szablonu umieszczonego u dołu strony. Podłącz przewód linii telefonicznej. Załóż telefon i przesuń do dołu.

Aby chwilowo odłożyć słuchawkę w trakcie rozmowy, powieś ją tak, jak pokazano na rysunku obok.

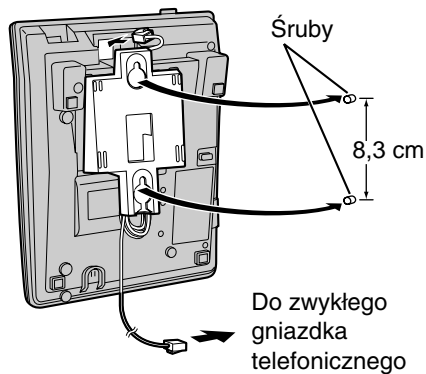
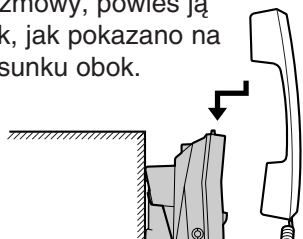

Szablon do montażu na ścianie

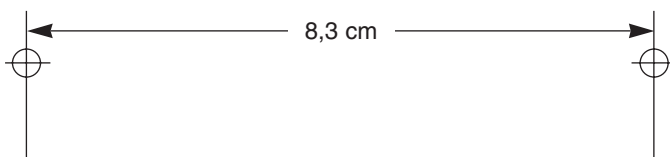

Uzyskiwanie połączeń

Aby uzyskać połączenie, podnieś słuchawkę. Aby zakończyć połączenie, odłóż słuchawkę na widełki.

Korzystanie z systemu głośno mówiącego

1 Naciśnij **CYFROWY GŁOŚNIK/SŁUCH.NAGŁ.**

- Kontrolka świetlna zaświeci się.

2 Wybierz numer telefonu.

- Jeżeli pomylisz się, naciśnij **CYFROWY GŁOŚNIK/SŁUCH.NAGŁ.** i zacznij od początku.

3 Kiedy drugi abonent odbierze, mów do **MIKROFON** (mikrofonu).

4 Aby rozłączyć, naciśnij **CYFROWY GŁOŚNIK/SŁUCH.NAGŁ.**

- Kontrolka świetlna zgaśnie.

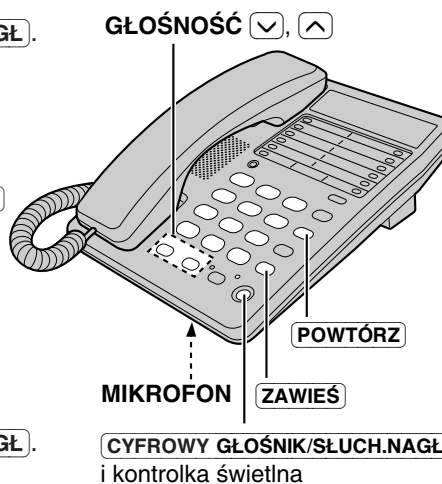

Powtarzanie ostatnio wybieranego numeru

Przy pomocy słuchawki : Podnieś słuchawkę → naciśnij **POWTÓRZ**.

Korzystanie z systemu

głośno mówiącego: Naciśnij **CYFROWY GŁOŚNIK/SŁUCH.NAGŁ.** →
→ naciśnij **POWTÓRZ**.

Powtarzanie ostatnio wybieranego numeru

Przy użyciu systemu **głośno mówiącego**, gdy wybierany numer jest zajęty, urządzenie powtórzy wybieranie 10 razy w ciągu 7 minut. Kontrolka świetlna będzie migać.

Ustawianie poziomu głośności słuchawki (4 poziomy) lub głośnika (8 poziomów) podczas rozmowy

Aby zgłośnić, naciśnij **GŁOŚNOŚĆ** .

Aby ściszyć, naciśnij **GŁOŚNOŚĆ** .

Zawieszanie połączenia

Naciśnij **ZAWIEŚ**.

- Kontrolka świetlna **CYFROWY GŁOŚNIK/SŁUCH.NAGŁ** świeci się.
- Jeżeli korzystasz ze słuchawki, odłóż ją na widełki.
- Podczas zawieszenia drugi abonent będzie słyszał muzykę. Aby wyłączyć muzykę, patrz str. 18.

Przywracanie połączenia

Jeżeli słuchawka leży na widełkach, podnieś ją.

Jeżeli słuchawka nie leży na widełkach, naciśnij **ZAWIEŚ**.

Jeżeli korzystasz z systemu głośno mówiącego, naciśnij

CYFROWY GŁOŚNIK/SŁUCH.NAGŁ.

- Jeżeli do tej samej linii przyłączony jest inny telefon, możesz także przywrócić połączenie przez podniesienie jego słuchawki.

Korzystanie z systemu głośno mówiącego

Podczas rozmowy przez system głośno mówiący:

- Aby system głośno mówiący dobrze funkcjonował, rozmówcy powinni znajdować się w cichym pomieszczeniu i mówić na przemian.
- Jeżeli rozmówca skarży się, że z trudem słyszy Twój głos, naciśnij przycisk **GŁOŚNOŚĆ** , aby ściszyć głośnik.
- Możesz przełączyć się na słuchawkę przez podniesienie jej. Aby ponownie przełączyć się na system głośno mówiący, naciśnij **CYFROWY GŁOŚNIK/SŁUCH.NAGŁ**.

- Kontrolka świetlna świeci się także gdy wybierasz numer używając trybu impulsowego lub mając zdjętą z widełek słuchawkę. Jest to normalne.

Odbieranie połączeń

Gdy telefon dzwoni, połączenie odebrać można przez podniesienie słuchawki.

Korzystanie z systemu głośno mówiącego

1 Naciśnij **CYFROWY GŁOŚNIK/SŁUCH.NAGŁ**.

- Kontrolka świetlna zaświeci się.

2 Mów do **MIKROFON** (mikrofonu).

3 Aby rozłączyć, naciśnij **CYFROWY GŁOŚNIK/SŁUCH.NAGŁ**.

- Kontrolka świetlna zgaśnie.



- Kiedy dzwonek jest wyłączony (str. 8), telefon nie będzie dzwonił.

Szybkie wybieranie

Zachowywanie numerów w pamięci

Użytkownik może zarejestrować w pamięci aparatu do 10 numerów telefonicznych. Przyciski wybierania (0 do 9) stanowią numery komórek pamięci. Aby uniknąć błędów, nie naciskaj ich przed zaprogramowaniem.

Upewnij się, że połączenie nie jest zawieszono.

1 Naciśnij **PROGRAM**.

- Lampka WYŁ.MIKR. świeci się.

2 Wprowadź numer telefonu (maks. 22 cyfry).

- Jeżeli pomylisz się, naciśnij **PROGRAM** i zacznij od początku.

3 Naciśnij **AUTO/CISZEJ**.

4 Wybierz numer komórki pamięci (0 do 9)

- W słuchawce usłyszysz długi sygnał „bip”.
- Lampka WYŁ.MIKR. zgaśnie.
- Urządzenie powróci do trybu gotowości.
- Jeżeli wprowadzony numer ma więcej niż 22 cyfry, usłyszysz 3 sygnały „bip”. Odłóż słuchawkę na widełki. Telefon powróci do trybu gotowości. Zacznij od początku.

- Możesz przerwać programowanie w punkcie 1 i 2 przez **naciśnięcie PROGRAM**.
- Jeżeli konieczne jest wprowadzenie pauzy do numeru, naciśnij **PAUZA**. Pauza traktowana jest jak jedna cyfra (str. 17).



Usuwanie zarejestrowanego numeru z pamięci

- 1 Naciśnij **PROGRAM**.
 - Lampka WYŁ.MIKR. świeci się.
- 2 Naciśnij **AUTO/CISZEJ**.
- 3 Naciśnij przycisk komórki pamięci (**0** do **9**), której numer chcesz usunąć.
 - W słuchawce usłyszysz długi sygnał „bip”.
 - Lampka WYŁ.MIKR. zgaśnie.
 - Urządzenie powróci do trybu gotowości.

Wybieranie numerów z pamięci

- 1 Podnieś słuchawkę lub naciśnij **CYFROWY GŁOŚNIK/SŁUCH.NAGŁ**.
- 2 Naciśnij **AUTO/CISZEJ**.
- 3 Naciśnij numer komórki pamięci (**0** do **9**).
 - Zarejestrowany numer zostanie wybrany.

Wybieranie automatyczne jedнопrzyciskowe

Zachowywanie numerów w pamięci

Użytkownik może zachować w pamięci wybierania jedнопrzyciskowego do 20 numerów telefonicznych (10 numerów w górnym rejestrze pamięci, 10 numerów w dolnym rejestrze pamięci), przyporządkowując je przyciskom automatycznego wybierania.

Aby nie wprowadzić błędów, nie naciskaj przycisków automatycznego wybierania przed zaprogramowaniem.

Upewnij się, że połączenie nie jest zawieszono.

Zachowywanie numerów w górnym rejestrze pamięci

Radzimy zarejestrować numer alarmowy przypisując go przyciskowi alarmowemu.

- 1 Naciśnij **PROGRAM**.
 - Lampka WYŁ.MIKR. świeci się.
- 2 Wprowadź numer telefonu (do 22 cyfr).
 - Jeżeli pomylisz się, naciśnij **PROGRAM** i zacznij od początku.
- 3 Naciśnij jeden z przycisków wybierania jedнопrzyciskowego.
 - W słuchawce usłyszysz długi sygnał „bip”.
 - Lampka WYŁ.MIKR. zgaśnie.
 - Urządzenie powróci do trybu gotowości.
 - Jeżeli wprowadzony numer ma więcej niż 22 cyfry, usłyszysz 3 sygnały „bip”. Naciśnij **PROGRAM** aby powrócić do trybu gotowości i zacznij od początku.

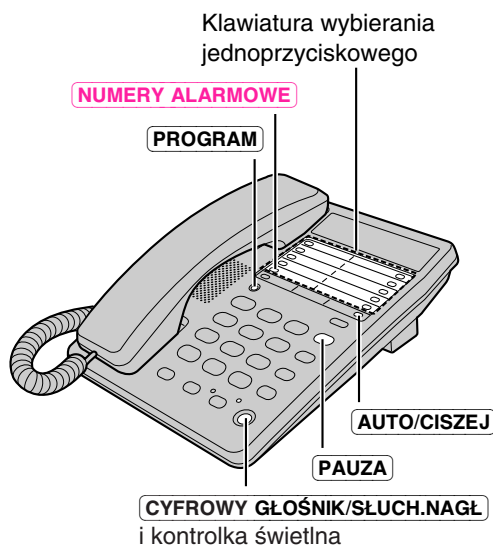

- Jeżeli konieczne jest wprowadzenie pauzy do numeru, naciśnij **PAUZA**. Pauza traktowana jest jak jedna cyfra (str. 17).



Zachowywanie numerów w górnym rejestrze pamięci

- 1 Naciśnij **PROGRAM**.
 - Lampka WYŁ.MIKR. świeci się.
 - 2 Wprowadź numer telefonu (do 22 cyfr).
 - Jeżeli pomylisz się, naciśnij **PROGRAM** i zacznij od początku.
 - 3 Naciśnij **AUTO/CISZEJ**.
 - 4 Naciśnij jeden z przycisków wybierania jednoprzyciskowego.
 - W słuchawce usłyszysz długi sygnał „bip”.
 - Lampka WYŁ.MIKR. zgaśnie.
 - Urządzenie powróci do trybu gotowości.
 - Jeżeli wprowadzony numer ma więcej niż 22 cyfry, usłyszysz 3 sygnały „bip”. Odłóż słuchawkę na widełki. Telefon powróci do trybu gotowości. Zacznij od początku.
- Jeżeli konieczne jest wprowadzenie pauzy do numeru, naciśnij **PAUZA**. Pauza traktowana jest jak jedna cyfra (str. 17).

Usuwanie zarejestrowanych numerów z pamięci

- 1 Naciśnij **PROGRAM**.
 - Lampka WYŁ.MIKR. świeci się.
- 2 Jeżeli numer jest zachowany w górnym rejestrze pamięci, naciśnij przycisk automatycznego wybierania odpowiadający numerowi, który chcesz usunąć.
LUB
Jeżeli numer jest zachowany w dolnym rejestrze pamięci, naciśnij LOWER (dolny), a potem naciśnij przycisk automatycznego wybierania odpowiadający numerowi, który chcesz usunąć.
 - W słuchawce usłyszysz długi sygnał „bip”.
 - Lampka WYŁ.MIKR. zgaśnie.
 - Urządzenie powróci do trybu gotowości.

► Wybieranie automatyczne jedнопrzyciskowe

Wybieranie numerów z pamięci

Numer zachowany w górnym rejestrze:

- 1 Podnieś słuchawkę lub naciśnij **CYFROWY GŁOŚNIK/SŁUCH.NAGŁ.**
- 2 Naciśnij wybrany przycisk automatycznego wybierania.
 - Zarejestrowany numer zostanie wybrany.

LUB

Numer zachowany w dolnym rejestrze:

- 1 Podnieś słuchawkę lub naciśnij **CYFROWY GŁOŚNIK/SŁUCH.NAGŁ.**
- 2 Naciśnij **AUTO/CISZEJ.**
- 3 Naciśnij wybrany przycisk automatycznego wybierania.
 - Zarejestrowany numer zostanie wybrany.

Lista numerów telefonicznych

Wyjmij kartonik spisu telefonów i **zanotuj** nazwiska lub nazwy odpowiadające numerom zapisanym w pamięci aparatu.

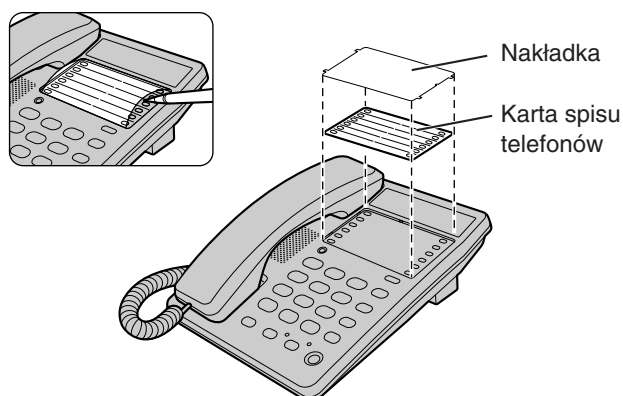

Funkcje specjalne

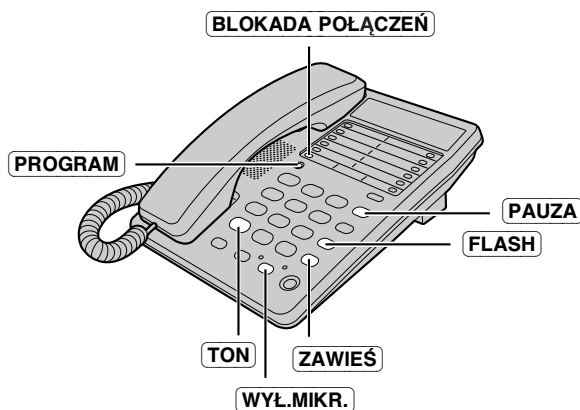

Tymczasowe przełączenie na wybieranie tonowe (Dla użytkowników telefonów tarczowych i linii z wybieraniem impulsowym)

Przed wprowadzeniem cyfr wymagających wybierania tonowego naciśnij **TON**.

- Sposób wybierania zmieni się na tonowy. Teraz można już wprowadzić numery dające dostęp do systemów automatycznej obsługi, elektronicznych usług bankowych, itd. Po odłożeniu słuchawki telefon powróci do trybu wybierania impulsowego.

Jak korzystać z przycisku PAUZA (Dla użytkowników podłączonych do centrali abonenckich/połączeń zamiejscowych)

Jeżeli Twój telefon przyłączony jest do centrali abonenckiej i wyjście na miasto wymaga wybrania kodu dostępu, a także w przypadku uzyskiwania połączeń zamiejscowych, radzimy wprowadzić dodatkowo pauzę, czyli nacisnąć **PAUZA**.

Np.: Dostęp do linii miejskiej: **9** (centrala abonencka)

9 → **PAUZA** → Numer telefonu

- Jednokrotne naciśnięcie przycisku **PAUZA** powoduje wstawienie kilkusekundowej przerwy. Zabezpiecza to przed pomyłkami w przypadku powtarzania numeru lub wybierania numeru z pamięci.
- Naciśnięcie przycisku **PAUZA** więcej niż raz, wydłuża pauzę wstawianą między cyfry.

► Funkcje specjalne

Wyłączanie mikrofonu podczas rozmowy

Naciśnij **WYŁ.MIKR.** podczas rozmowy.

- Lampka WYŁ.MIKR. zaświeci się.
- Twój rozmówca nie słyszy Cię teraz, ale Ty możesz słyszeć jego głos.
- Aby kontynuować rozmowę, naciśnij ponownie przycisk **WYŁ.MIKR.**

Włączanie/wyłączanie muzyki odtwarzanej podczas zawieszenia połączenia

Możesz włączyć/wyłączyć odtwarzanie muzyki podczas zawieszenia połączenia. Fabrycznie odtwarzanie muzyki jest włączone.

Upewnij się, że połączenie nie jest zawieszono.

- 1 Naciśnij **PROGRAM**.
 - Lampka WYŁ.MIKR. świeci się.
- 2 Naciśnij **WYŁ.MIKR.**
- 3 Naciśnij **4**.
- 4 Aby wyłączyć, naciśnij **2**.
LUB
Aby włączyć, naciśnij **1**.
- 5 Naciśnij **PROGRAM**.
 - W słuchawce usłyszysz długi sygnał „bip”.
 - Lampka WYŁ.MIKR. zgaśnie.
 - Urządzenie powróci do trybu gotowości.





Przycisk FLASH

Przycisk **FLASH** umożliwia użytkownikowi korzystanie z funkcji specjalnych, takich jak transfer połączenia wewnętrznego, a także daje dostęp do usług specjalnych (opcja) centrali, takich jak, na przykład, rozmowa oczekująca.

Długość sygnału flash

Długość sygnału flash zależy od wymogów centrali miejskiej lub abonenckiej, do której podłączony jest telefon.

Można wybrać jedną z następujących wartości: „80, 90, 100, 110, 200, 250, 300, 400, 600, 700 milisekund”. Fabrycznie telefon ma ustawiony sygnał flash długości „80 msek”.

Upewnij się, że połączenie nie jest zawieszono.

1 Naciśnij **PROGRAM**.
•Lampka WYŁ.MIKR. świeci się.

2 Naciśnij **WYŁ.MIKR.**.

3 Naciśnij **2**.

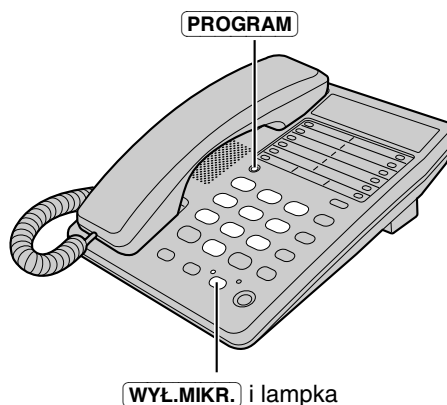

4 Naciśnij przycisk klawiatury (**1** do **0**).

1 : 80 msek **2** : 90 msek **3** : 100 msek **4** : 110 msek
5 : 200 msek **6** : 250 msek **7** : 300 msek **8** : 400 msek
9 : 600 msek **0** : 700 msek

5 Naciśnij **PROGRAM**.
•W słuchawce usłyszysz długi sygnał „bip”.
•Lampka WYŁ.MIKR. zgaśnie.
•Urządzenie powróci do trybu gotowości.

•Jeżeli telefon podłączony jest do centrali typu PBX, aby mieć dostęp do niektórych funkcji (transferowanie połączeń, itp.) może być konieczne ustawienie dłuższego sygnału flash. Skontaktuj się ze swoim instalatorem w celu odpowiedniego ustawienia.

► Funkcje specjalne

Programowanie kodu osobistego

4-cyfrowy kod osobisty umożliwia zabezpieczenie telefonu przed dostępem osób niepowołanych. Wprowadzenie kodu osobistego konieczne jest przy uruchamianiu i kasowaniu blokady wyjścia oraz restrykcji. Fabrycznie zaprogramowany kod to: „1111”.

Upewnij się, że połączenie nie jest zawieszono.

- 1 Naciśnij **PROGRAM**.
 - Lampka WYŁ.MIKR. świeci się.
- 2 Naciśnij **WYŁ.MIKR.**
- 3 Naciśnij **5**.
- 4 Wprowadź aktualne hasło.
- 5 Naciśnij **PROGRAM**.
 - Jeżeli wprowadziłeś poprawne hasło, usłyszysz sygnał „bip”.
 - Jeżeli wprowadziłeś **błędne** hasło, usłyszysz 3 sygnały „bip”. Wprowadź poprawne hasło i naciśnij **PROGRAM**.
 - Aby powrócić do trybu gotowości, podnieś słuchawkę.
- 6 Wprowadź nowy kod osobisty, używając 4 cyfr.
- 7 Naciśnij **PROGRAM**.
 - W słuchawce usłyszysz długi sygnał „bip”.
 - Lampka WYŁ.MIKR. zgaśnie.
 - Urządzenie powróci do trybu gotowości.

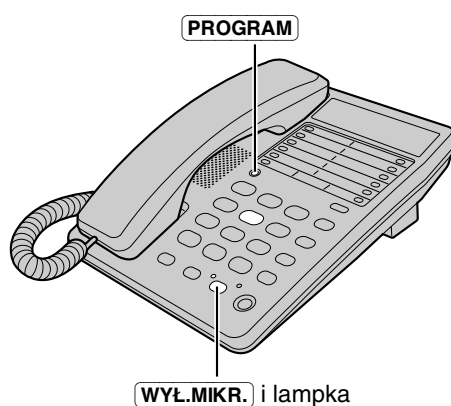

Pamiętaj, aby zanotować gdzieś swój kod osobisty. Jeżeli zapomnisz, jaki kod zaprogramowałeś, zwróć się do najbliższego punktu serwisowego Panasonic.



Blokada wyjścia

Użytkownik może zablokować połączenia z wszystkimi numerami z wyjątkiem tego, który zachowany został przyporządkowany przyciskowi alarmowemu. Dopóki blokada nie zostanie zniesiona, możliwy będzie jedynie odbiór połączeń.

Zanim skorzystasz z tej funkcji, radzimy zarejestrować numer alarmowy i przyporządkować go przyciskowi alarmowemu (str. 14). Nawet po zablokowaniu wyjścia, można będzie wybrać numer zarejestrowany pod tym przyciskiem.

NUMERY ALARMOWE

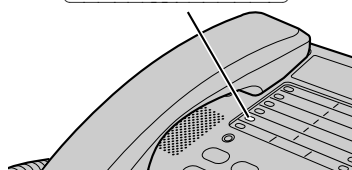

- Jeżeli zdecydujesz się nie programować numerów alarmowych, ale zamierzasz korzystać z blokady wyjścia, pod przyciskiem alarmowym możesz zarejestrować dowolny numer.

Włączenie blokady

- 1 Naciśnij **BLOKADA POŁĄCZEŃ**.
 - Lampka WYŁ.MIKR. świeci się.
- 2 Wprowadź swój kod osobisty (str. 20).
- 3 Naciśnij **PROGRAM**.
 - W słuchawce usłyszysz długi sygnał „bip”.
 - Jeżeli wprowadziłeś błędne hasło, usłyszysz 3 sygnał „bip”. Wprowadź poprawne hasło i naciśnij **PROGRAM**.
 - Lampka WYŁ.MIKR. zgaśnie.
 - Urządzenie powróci do trybu gotowości.

Kiedy włączona jest blokada wyjścia, możesz korzystać z następujących funkcji:

- Wybieranie numeru zachowanego w pamięci automatycznego wybierania i przyporządkowanego przyciskowi **NUMERY ALARMOWE** (str. 16)
- Regulacja głośności w słuchawce i głośniku i (str. 10)
- Wyłączenie mikrofonu podczas rozmowy (str. 18)

Kasowanie blokady wyjścia

Wykonaj czynności opisane w punktach 1-3.

► Funkcje specjalne

Restrykcje połączeń

Użytkownik może wprowadzić restrykcje, które uniemożliwią wybieranie numerów rozpoczynających się określonymi cyframi (1 lub 2 cyfry). Telefon nie będzie wybierał numerów rozpoczynających się wyszczególnionymi cyframi.

Aby ustawić restrykcje połączeń

Upewnij się, że połączenie nie jest zawieszono.

- 1 Naciśnij **PROGRAM**.
 - Lampka WYŁ.MIKR. świeci się.
- 2 Naciśnij **WYŁ.MIKR.**.
- 3 Naciśnij **1**.
 - Jeżeli używasz hasła „1111” jako PIN (ustawienie fabryczne), nie musisz wprowadzać PIN. Przejdź do punktu 6.
- 4 Wprowadź aktualny kod osobisty (str. 20).
- 5 Naciśnij **PROGRAM**.
 - Jeżeli wprowadziłeś **błędne** hasło, usłyszysz 3 sygnały „bip”. Wprowadź poprawne hasło i naciśnij **PROGRAM**.
- 6 Wprowadź numer (1 lub 2 cyfry), który chcesz objąć restrykcją (**0** do **9**).
 - Jeżeli się pomylisz, wprowadź prawidłowe hasło.
 - Aby zmienić zablokowane cyfry z 2 na 1, naciśnij ***** i wprowadź 1 cyfrę.
- 7 Naciśnij **PROGRAM**.
 - W słuchawce usłyszysz długi sygnał „bip”.
 - Lampka WYŁ.MIKR. zgaśnie.
 - Urządzenie powróci do trybu gotowości.



- Jeżeli telefon podłączony jest do centrali typu PBX, ta funkcja może nie być dostępna. Skontaktuj się ze swoim instalatorem.

Kasowanie restrykcji

Powtarzaj punkty 1-5. Przy punkcie 6 naciśnij ***** aby skasować blokadę połączeń i następnie naciśnij **PROGRAM**.

- Usłyszysz długi sygnał potwierdzający i urządzenie powróci do trybu gotowości.

Korzystanie ze słuchawki nagłownej (opcja) ➔

Po przyłączeniu do telefonu słuchawki nagłownej, użytkownik może prowadzić rozmowy telefoniczne bez konieczności trzymania słuchawki w ręku. Proszę stosować wyłącznie słuchawkę Panasonic KX-TCA89EX.

Przyłączenie słuchawki nagłownej (opcja) do telefonu

Podłącz przewód słuchawki nagłownej do gniazdka wskazanego na ilustracji.

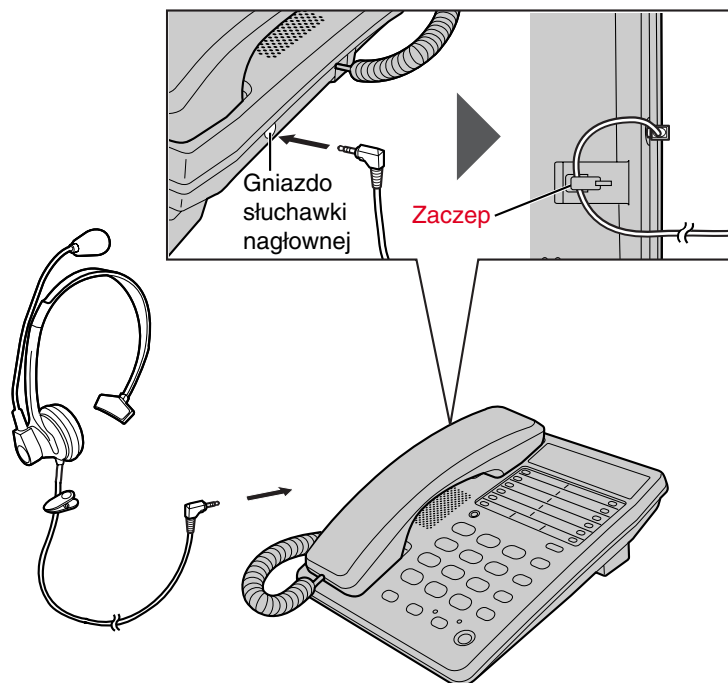

Jeżeli chcesz rozmawiać korzystając ze słuchawki telefonicznej, odłącz słuchawkę nagłowną.

► Korzystanie ze słuchawki nagłownej (opcja)

Uzyskiwanie/odbieranie połączeń

Upewnij się, że zainstalowane zostały baterie.

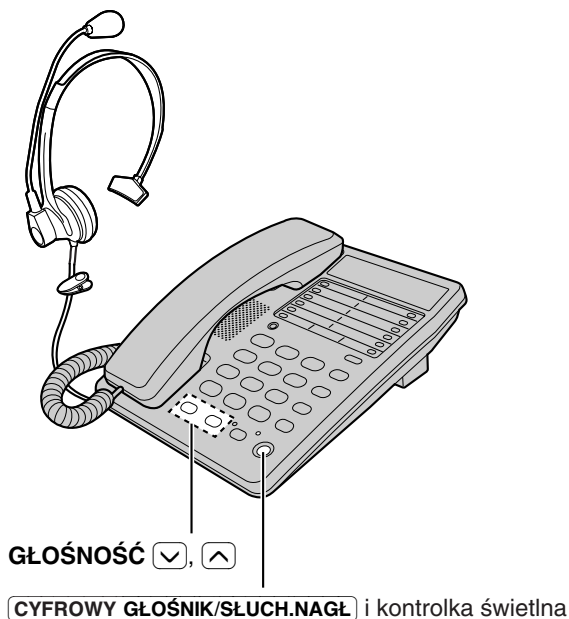

- 1** Aby uzyskać lub odebrać połączenie, naciśnij **CYFROWY GŁOŚNIK/SŁUCH.NAGŁ**.
 - Kontrolka przycisku **CYFROWY GŁOŚNIK/SŁUCH.NAGŁ** zaświeci.
 - Jeżeli pomylisz się przy wybieraniu numer, naciśnij dwukrotnie **CYFROWY GŁOŚNIK/SŁUCH.NAGŁ** i wybierz ponownie.
- 2** Aby rozłączyć się, naciśnij **CYFROWY GŁOŚNIK/SŁUCH.NAGŁ**.
 - Kontrolka świetlna zgaśnie.

Regulacja głośności w słuchawce nagłownej (4 poziomy):

Podczas rozmowy przez słuchawkę nagłowną, naciśnij **GŁOŚNOŚĆ** ▾ lub ▲.

- Podczas rozmowy przy pomocy słuchawki nagłownej nie można korzystać ze słuchawki telefonicznej.
- Jeżeli odłączysz słuchawkę nagłowną podczas rozmowy a słuchawka telefoniczna będzie spoczywała na widełkach, rozmowa zostanie przełączona na system głośno mówiący.
- Podczas rozmowy przez system głośno mówiący można przełączyć rozmowę na słuchawkę nagłowną poprzez jej podłączenie.

Wymiana baterii

Jeżeli system głośno mówiący nie działa, należy wymienić baterie. Jeżeli chcesz zachować ustawienia, wymień baterie w ciągu 1 minuty.

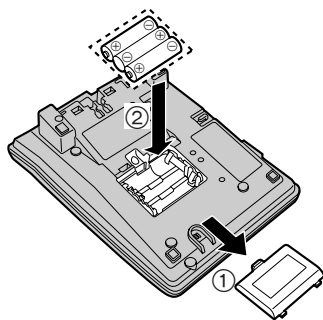

1. Naciśnij pokrywę, jak pokazuje strzałka i zdejmij ją.
2. Wymień baterie na nowe, zwracając uwagę na właściwą polaryzację (+, -) i zamknij pokrywę.

• Podczas wymiany baterii słuchawka musi leżeć na widelkach.

Bezpieczna wymiana baterii:

Nieprawidłowe założenie baterii grozi uszkodzeniem urządzenia poprzez wyciek elektrolitu z baterii.

- Nie zakładaj baterii różnego typu.
- Nie wolno ładować, zwierać, rozbiierać na części, podgrzewać, ani wrzucać baterii do ognia.
- Przy wymianie baterii, wymień wszystkie.

Uwaga:

- Zanim otworzysz pokrywę baterii, wyłącz przewód telefonu.
- W przypadku baterii alkalicznych, aby uniknąć zakłóceń w pracy telefonu, należy wymieniać je raz na pół roku. (Baterie manganowe należy wymieniać co trzy miesiące.)
- Nie używaj baterii nikielowo-kadmowych.

Zanim wezwiesz pomoc

Problem	Rozwiązanie
Aparat nie działa.	<ul style="list-style-type: none">●Sprawdź ustawienia (str. 5–9).●Wyjmij baterie i ponownie je załóż.
Telefon nie dzwoni.	<ul style="list-style-type: none">●Dzwonek jest wyłączony. Ustaw głośność na poziomie GŁOŚNO lub CICHO (str. 8).
Nie można wybrać numeru.	<ul style="list-style-type: none">●Sprawdź, czy sposób wybierania ustawiony jest prawidłowo (str. 8).●Włączona jest blokada wyjścia. Jak wyłączyć blokadę, patrz str. 21.●Wybierany numer objęty jest restrykcjami. Jak skasować restrykcje, patrz str. 22.
Drugi abonent nagle przestaje Cię słyszeć podczas rozmowy.	<ul style="list-style-type: none">●Podczas rozmowy naciśnięto WYŁ.MIKR.. Jeśli lampka WYŁ.MIKR. świeci się, naciśnij WYŁ.MIKR..
Nie możesz zaprogramować sposobu wybierania.	<ul style="list-style-type: none">●Programowanie nie jest możliwe podczas zawieszonoego połączenia.●Podczas programowania nie przerywaj na ponad 60 sekund.
Nie możesz zapisać numeru do pamięci.	<ul style="list-style-type: none">●Programowanie nie jest możliwe podczas zawieszonoego połączenia.●Sprawdź, czy baterie zostały zainstalowane i czy nie są wyczerpane.●Nie wprowadzaj numeru zawierającego ponad 22 cyfry.
Podczas programowania, urządzenie zaczyna dzwonić i przerywa programowanie.	<ul style="list-style-type: none">●Aby odebrać połączenie, podnieś słuchawkę lub naciśnij CYFROWY GŁOŚNIK/SŁUCH.NAGŁ.. Rozpocznij programowanie po rozłączeniu.
Nie możesz powtórzyć ostatnio wybranego numeru przy pomocy przycisku POWTÓRZ .	<ul style="list-style-type: none">●Jeżeli ostatnio wybierany numer ma więcej niż 32 cyfry, numer nie zostanie wybrany prawidłowo.
Zaprogramowane wcześniej informacje są usuwane.	<ul style="list-style-type: none">●Kiedy zainstalowane baterie wyczerpią się, zaprogramowane informacje mogą ulec skasowaniu. Musisz ponownie zaprogramować telefon.

Zasady bezpieczeństwa

Zwróć szczególną uwagę na przestrzeganie przedstawionych niżej zasad bezpieczeństwa.

Instalacja

Środowisko

- 1) Nie korzystaj z telefonu w pobliżu wody—na przykład, w pobliżu wanny, umywalki, zlewu, itp. Należy także unikać wilgotnych piwnic.
- 2) Telefon powinien stać z dala od źródeł ciepła, takich jak, grzejniki, paleniska kuchenne, itp. Nie należy również instalować telefonu w pomieszczeniach o temperaturze niższej od 5°C lub wyższej niż 40°C.

Miejsce

- 1) Nie stawiaj na aparacie ciężkich przedmiotów.
- 2) Należy uważać, aby na aparat nie spadały inne przedmioty i nie rozlewały się nań płyny. Nie należy wystawiać telefonu na nadmierne działanie dymu, kurzu, mechanicznych wibracji lub wstrząsów.
- 3) Umieść telefon na płaskiej powierzchni.

Bezpiecznik przepięciowy

Aparat wyposażony jest w wewnętrzny bezpiecznik przepięciowy. Jeżeli jednak w okolicy często zdarzają się burze z piorunami, zalecamy instalację bezpiecznika przepięciowego na linii telefonicznej.

Potrzebny bezpiecznik znajdziesz w sklepie z artykułami technicznymi.

- Gwarancja nie obejmuje zniszczeń spowodowanych wyładowaniami elektrycznymi, nawet jeśli zainstalowane zostały bezpieczniki przepięciowe.

Zasady bezpieczeństwa:

Aby zmniejszyć ryzyko wzniesienia pożaru oraz zranienia osób, przeczytaj i przestrzegaj następujących zasad.

1. Używaj tylko baterii wymienionych w specyfikacji.
2. Nie wrzucaj baterii do ognia, gdyż mogą eksplodować.
3. Nie otwieraj, ani nie przecinaj baterii. Uwolniony elektrolit stanowi czynnik korozyjny i może spowodować poparzenia oraz uszkodzenia skóry i oczu. Połknięty elektrolit jest trujący.
4. Przeciwcz używanie baterii tak, aby nie zwierać ich z materiałami przewodzącymi, takimi jak pierścionki, bransoletki i klucze. Baterie i/lub inne przewodniki mogą się rozgrzać i spowodować oparzenia.
5. Nie ładuj ponownie baterii przeznaczonych do tego urządzenia. Z baterii może nastąpić wyciek elektrolitu albo eksplozja.
6. Nie próbuj regenerować baterii przeznaczonych do tego urządzenia poprzez podgrzewanie. Może nastąpić niespodziewany wyciek elektrolitu i spowodować oparzenia albo podrażnienia skóry i oczu.
7. Wszystkie baterie wymieniaj jednocześnie. Mieszanie baterii nowych i starych może wpłynąć na podwyższenie ciśnienia wewnętrznego ogniwa i spowodować przebicie powłoki zużytej baterii. (Dotyczy produktów, w których używa się więcej niż jednej wymiennej baterii jednocześnie.)
8. Przy instalowaniu należy zwrócić uwagę na prawidłową polaryzację lub kierunek ułożenia baterii. Niewłaściwe założenie baterii może spowodować wyciek, a nawet eksplozję. (Dotyczy produktów, w których używa się więcej niż jednej wymiennej baterii jednocześnie.)
9. Jeżeli urządzenie nie będzie używane przez czas dłuższy (kilka miesięcy lub dłużej), należy **wyjąć** baterie. Przez tak długi czas elektrolit może bowiem wyciec z baterii.
10. Zużyte baterie należy jak najszybciej wyjąć z urządzenia, aby zapobiec wyciekowi elektrolitu.
11. Baterii przeznaczonych do tego urządzenia nie należy przechowywać w wysokich temperaturach. Baterie, które—dla przedłużenia żywotności—przechowuje się w zamrażarkach i lodówkach, należy chronić przed kondensacją podczas przechowywania i rozmrażania. Przed zainstalowaniem należy je pozostawić na jakiś czas w temperaturze pokojowej.

UWAGA:

NARAŻANIE URZĄDZENIA NA DZIAŁANIE DESZCZU LUB WILGOCI MOŻE SPOWODOWAĆ POŻAR LUB PORAŻENIE PRĄDEM.

Jeżeli w pracy telefonu wystąpią jakieś nieprawidłowości, odłącz linię telefoniczną i podłącz do gniazdka inny, działający telefon. Jeżeli drugi aparat działa prawidłowo, nie podłączaj ponownie naszego telefonu, zanim nie zostanie naprawiony. Jeżeli drugi aparat również nie działa, zgłoś uszkodzenie firmie telekomunikacyjnej.

Kyushu Matsushita Electric Co., Ltd.

Wyprodukowano w Kyushu Matsushita Electric (Malaysia) Sdn. Bhd.
Johor Malaysia

PQQX13256ZA-BM F0701-0 ©